

О-ДРСУ

ОДИНЦОВСКОЕ ДРСУ

**ПЛИТКА,
КАК ИСКУССТВО**

МЫ ДЕЛАЕМ МИР ВОКРУГ ВАС ПРЕКРАСНЕЙ



Содержание

О нас	2
Тротуарная плитка «Тоскана»	4
Тротуарная плитка «Паркет»	8
Тротуарная плитка «Мозаика»	12
Тротуарная плитка «Гавана»	16
Тротуарная плитка «Старый город»	20
Тротуарная плитка «Классическая брусчатка»	24
Тротуарная плитка «Волна»	28
Тротуарная плитка окрас «Ultra»	30
Тротуарная плитка «Винтажная»	38
Бордюры	42
Облицовочный кирпич	44
Технология укладки	46
Контакты	52

О-ДРСУ



О нас

Одинцовское ДРСУ занимается производством тротуарной плитки и бордюрного камня с 1998 года. Плитка производится на заводе немецкой фирмы HESS, методом вибропрессования. Для производства используются лучшие материалы и самые передовые технологии. Наша компания постоянно развивается, предлагая своим клиентам свежие идеи и инновации в методах окраса и дополнительной обработки тротуарной плитки.

Нам важно, чтобы мир, который мы помогаем создать вокруг Вас, отвечал всем Вашим требованиям и предпочтениям.

Мы всегда придумываем что-то новое, делаем то, что не делают конкуренты. Посещая крупные строительные и ландшафтные выставки в разных странах, наша компания постоянно ищет новые идеи для развития, ловя новые тенденции рынка.

Мы создаем лучшее для Вас, с нами всегда интересно!



О-ДРСУ

Тротуарная плитка Тоскана

Тротуарная плитка «Тоскана» состоит из четырех плиток разного размера, что дает возможность подбирать любую длину, ширину и рисунок создаваемых Вами дорожек и площадок, делать изгибы и просто создавать то, что Вам нравится. Работать с этой плиткой легко, для этого не нужно быть

профессионалом. У нее нет какой-то определенной схемы укладки, она должна укладываться в абсолютно произвольном порядке, это дает огромное преимущество в работе с ней. Эта плитка для тех, кто не боится создавать что-то новое и интересное.





Тротуарная плитка «Тоскана»



Тип плитки	Размеры	Высота плитки	Количество на поддоне	Вес поддона
Тип 1	105×140 мм	60 мм	12,5 м ²	1750 кг
Тип 2	140×140 мм			
Тип 3	175×140 мм			
Тип 4	210×140 мм			

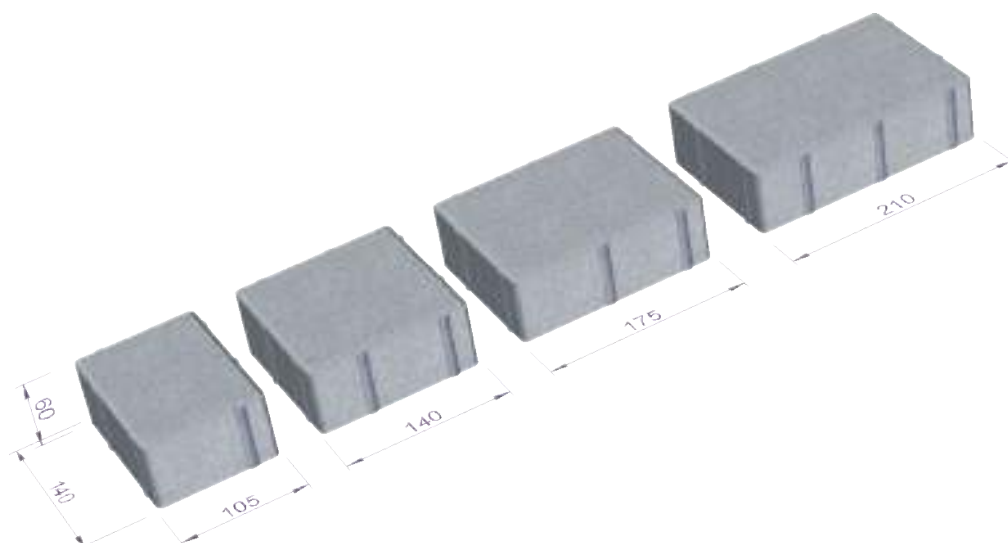

О-ДРСУ



Варианты цветов

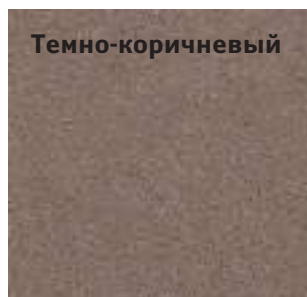
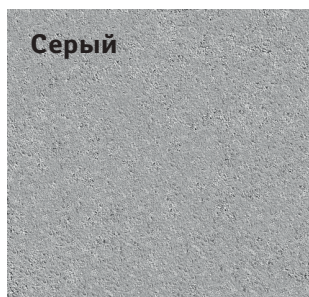
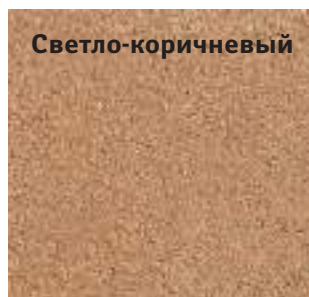
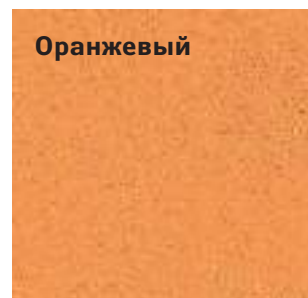
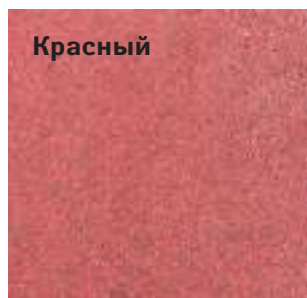
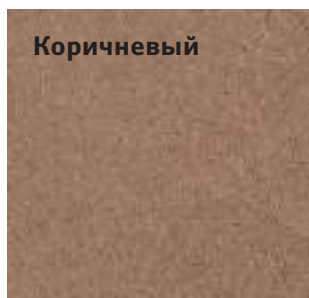
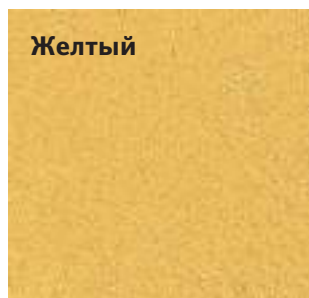

Тротуарная плитка

Паркет

Кто был в Амстердаме, тот хорошо знает эту плитку. Все основные площади и пешеходные зоны этого прекрасного города выложены именно ей. Тротуарная плитка «Паркет» имеет толщину 60 мм, она без фаски, что очень удобно при эксплуатации,

особенно девушкам на каблуках. С плиткой легко работать, она проста в укладке, она идеально впишется в любой ландшафт и одинаково стильно будет смотреться и на садовых дорожках, и в зоне патио, и на автомобильной площадке при въезде.





Тип плитки	Размеры	Высота плитки	Количество на поддоне	Вес поддона
Тип 1	70×210 мм	60 мм	11,3 м ²	1750 кг

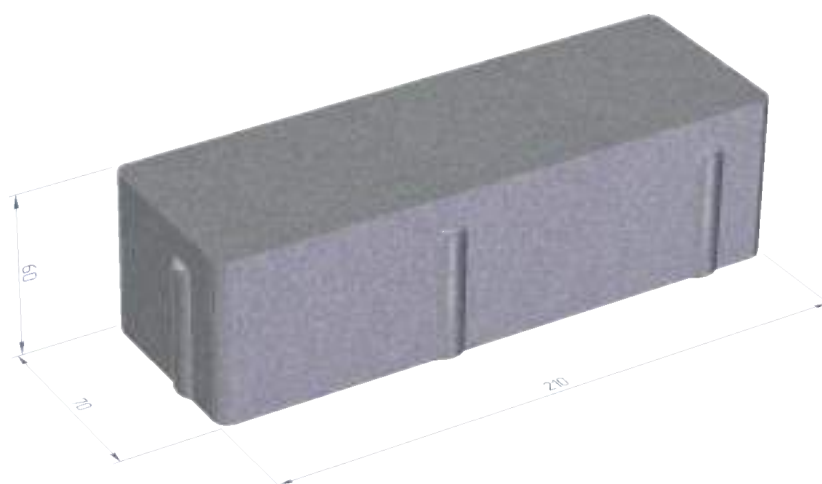

О-ДРСУ



Варианты цветов

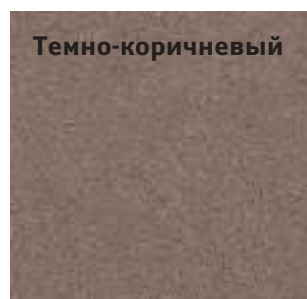
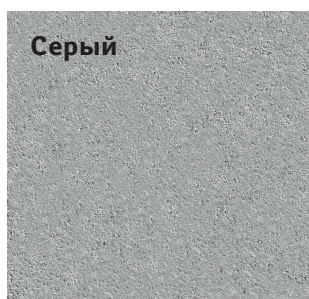
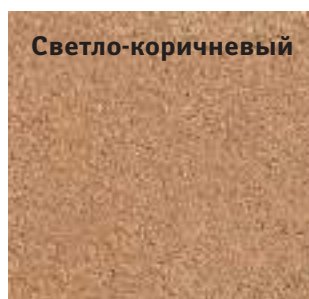
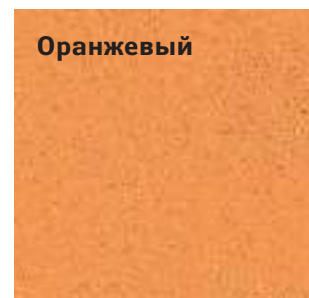
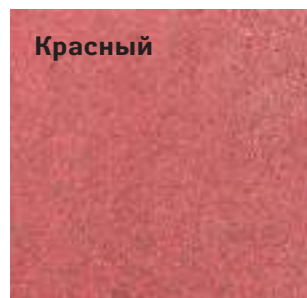
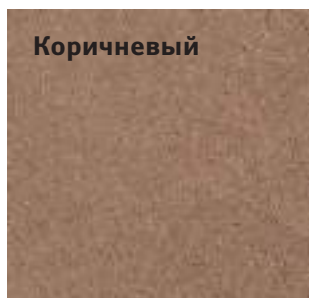
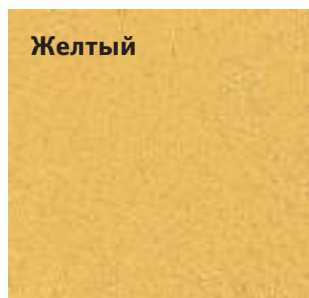



Тротуарная плитка

Мозаика

Тротуарная плитка «Мозаика» — это новое поколение тротуарной плитки на российском рынке, которая состоит из трех плиток разного размера и имеет небольшой формат, что дает возможность выкладывать из нее круги, веера, полукруги и просто укладывать ее в хаотичном порядке. Из нее можно

делать площадки, дорожки и комбинировать её с другими видами плитки. Плитка проходит специальную обработку по состариванию, в результате которой на плитке образуются сколы, которые придают ей естественно состаренный вид.





Тип плитки	Размеры	Высота плитки	Количество в биг-беге	Вес биг-бега
Тип 1	85×105 мм	60 мм	11,2 м ²	1600 кг
Тип 2	105×105 мм			
Тип 3	125×105 мм			

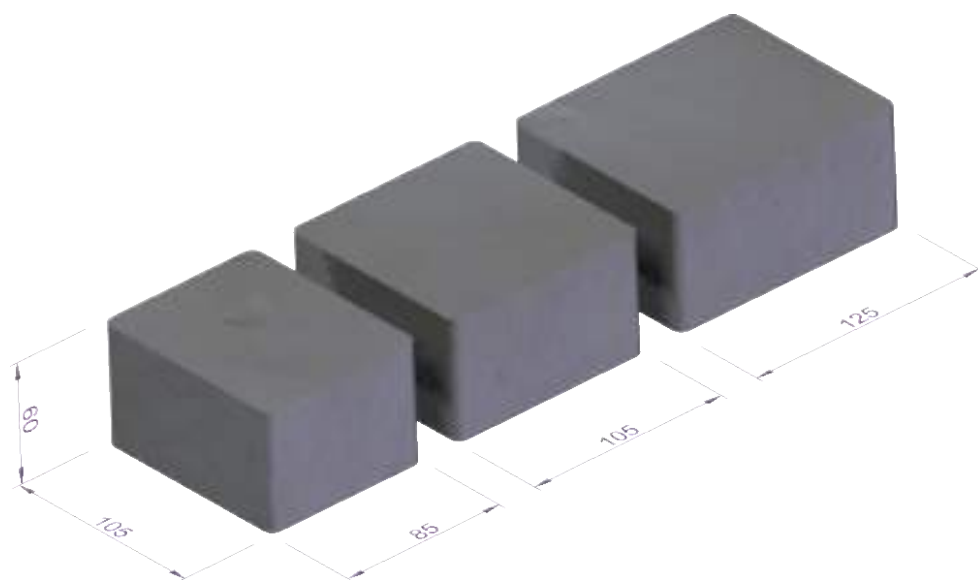

О-ДРСУ



Варианты цветов

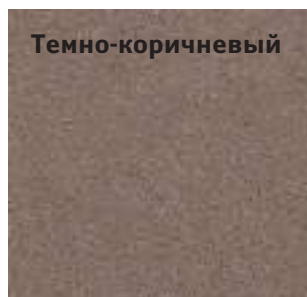
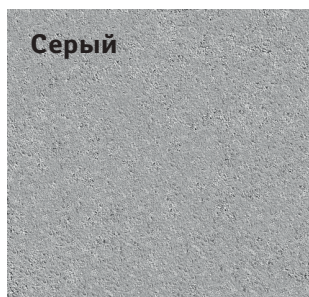
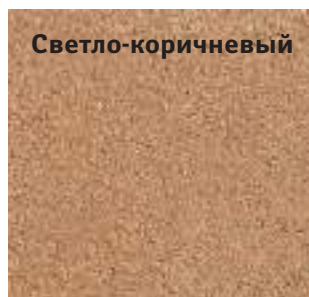
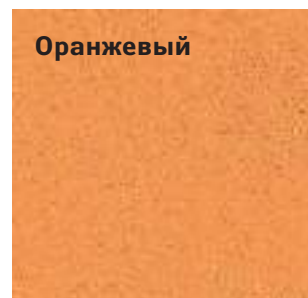
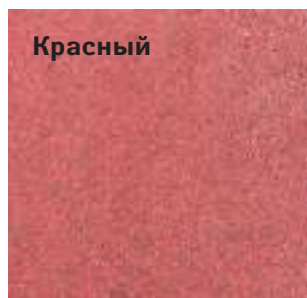
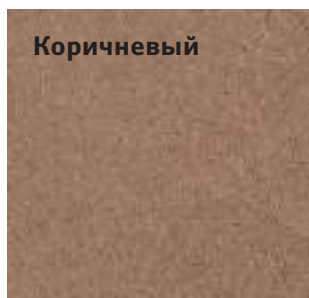
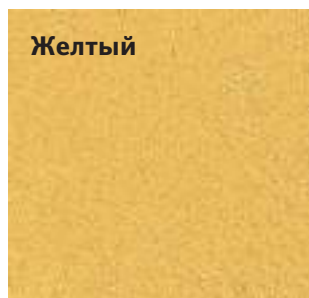

Тротуарная плитка Гавана

Тротуарная плитка «Гавана» состоит из трех мультиформатных плиток большого размера без фаски. Мы можем предложить эту плитку как с обычной, ровной, так и рельефной поверхностью. С этой плиткой приятно и легко работать, она прекрасно впишется в пейзаж к любому дому и саду,

её можно выкладывать в произвольном порядке или комбинировать с другими видами тротуарной плитки, а так же делать из нее пошаговые дорожки. Приобретая эту плитку, Вы останетесь довольны своим выбором.





Тип плитки	Размеры	Высота плитки	Количество на поддоне	Вес поддона
Тип 1	495×275 мм	60 мм	12,7 м ²	1750 кг
Тип 2	330×275 мм			
Тип 3	220×275 мм			

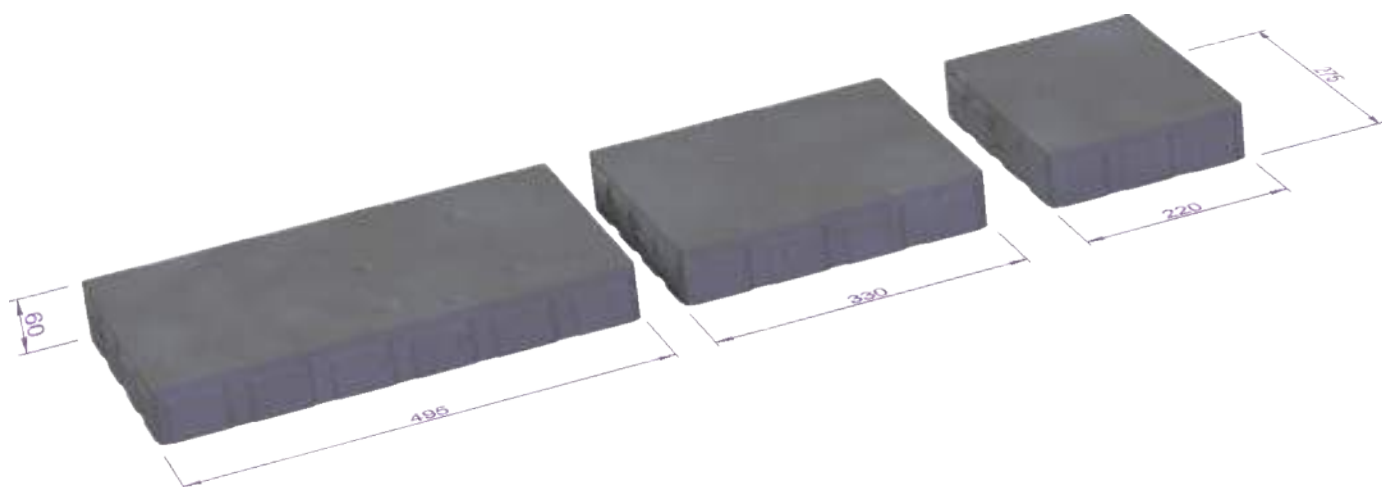

О-ДРСУ



Варианты цветов

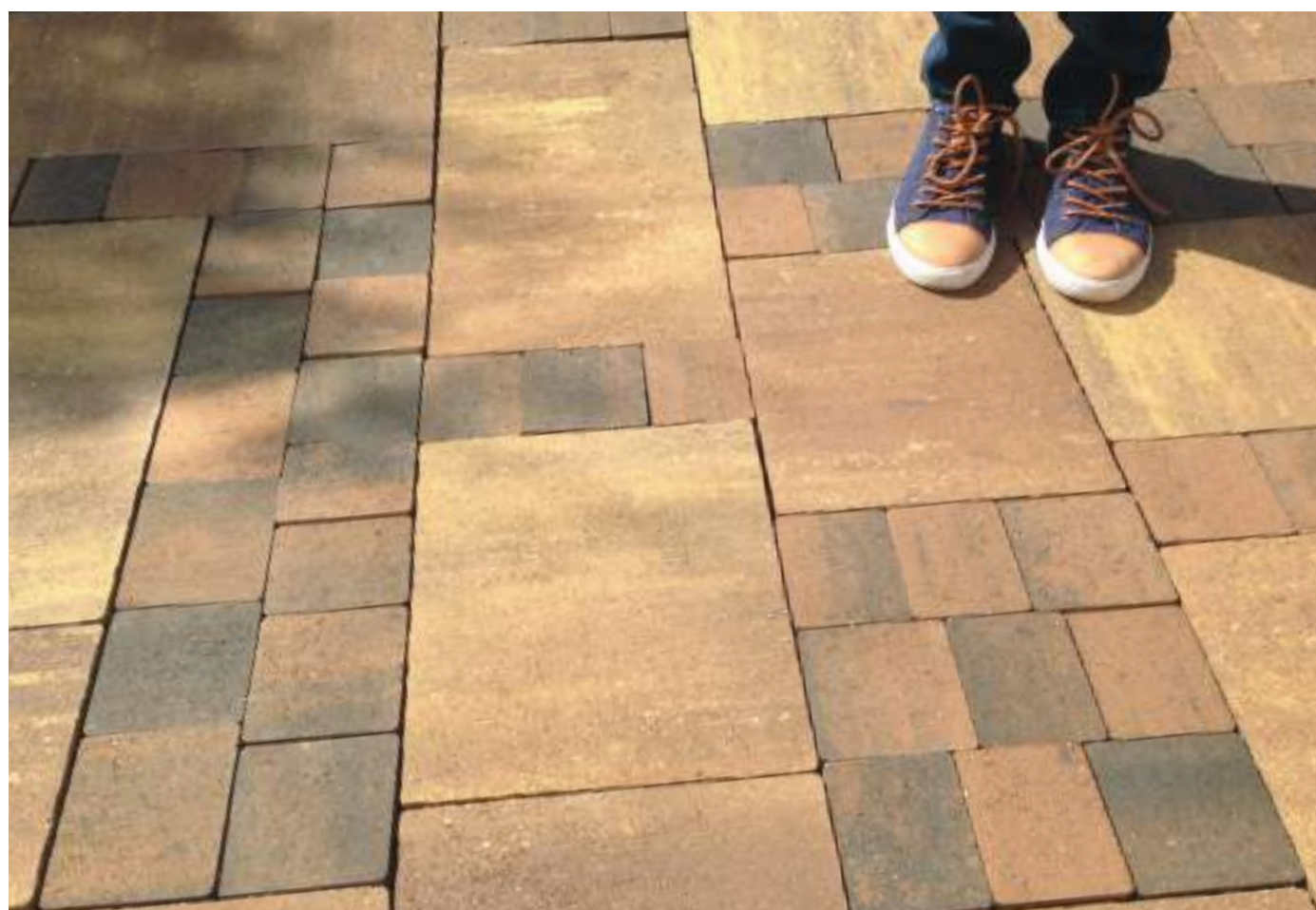
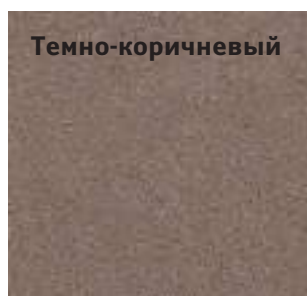
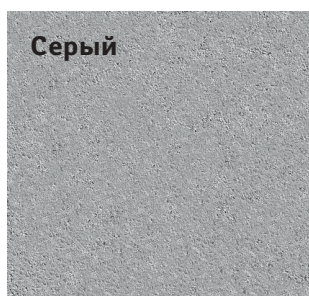
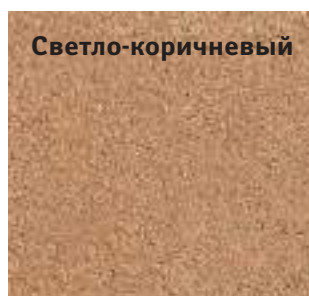
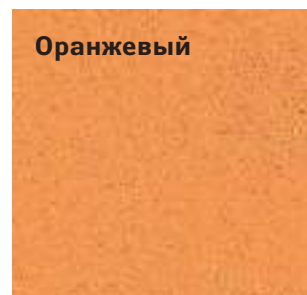
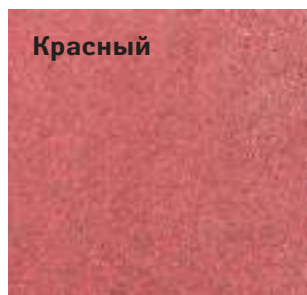
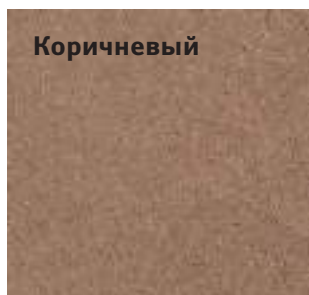
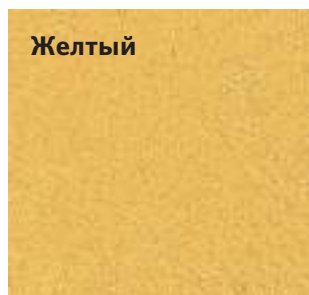



Тротуарная плитка

Старый город

Тротуарная плитка «Старый город» представляет собой комбинацию из трех плиток разного размера. Плитка «старый город» имеет очень оригинальную форму, внешне напоминающую булыжник. При укладке чередование и сочетание комбинации из этих трех плиток может быть всевозможным, что придает дорожкам и площадям, выложенным этой плиткой, завораживающий и необычный вид.

Пресс-форма для этой плитки была разработана и изготовлена на старейшем предприятии в Германии и задумывалась таким образом, чтобы работать с этой плиткой было легко даже непрофессионалам, вся плитка взаимозаменяема, например, две маленьких плитки можно заменить на одну большую, или три квадратных можно поменять на две больших — количество взаимозаменяемых элементов многообразно





Тип плитки	Размеры	Высота плитки	Количество на поддоне	Вес поддона
Тип 1	90×120 мм	80 мм	9,5 м ²	1600 кг
Тип 2	120×120 мм			
Тип 3	180×120мм			

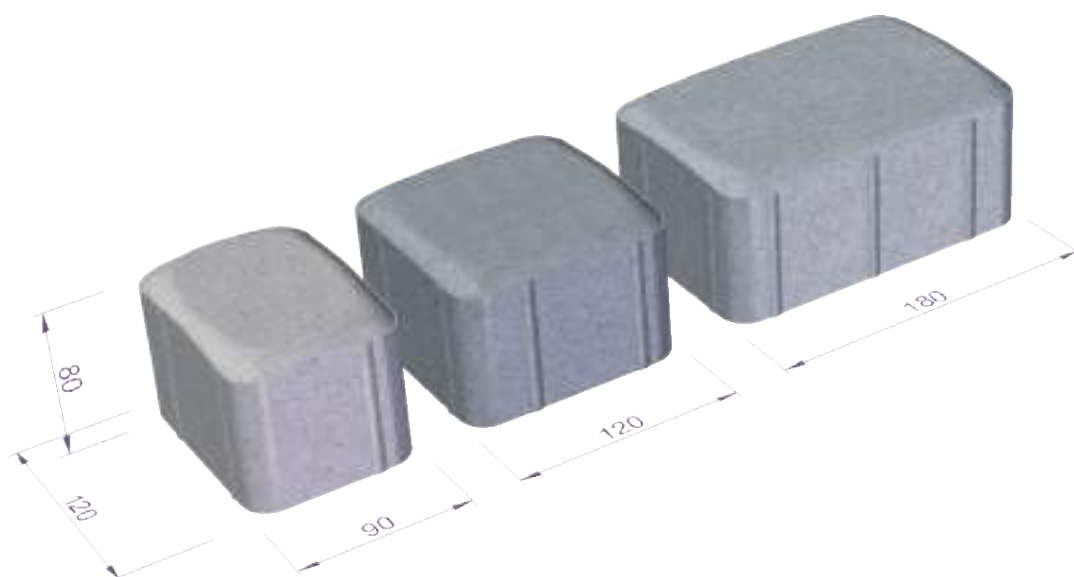

О-ДРСУ



Варианты цветов

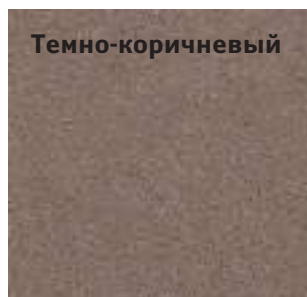
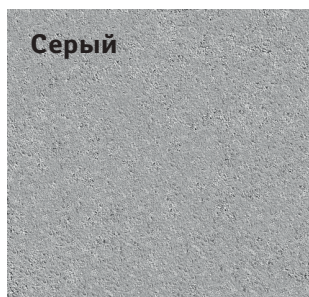
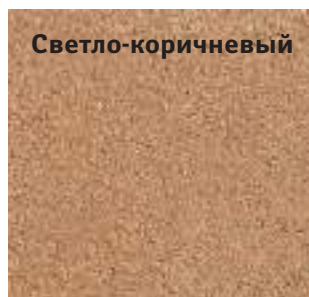
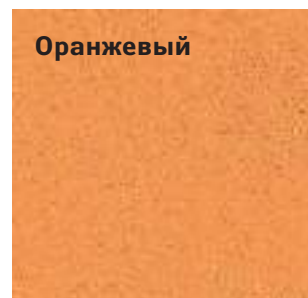
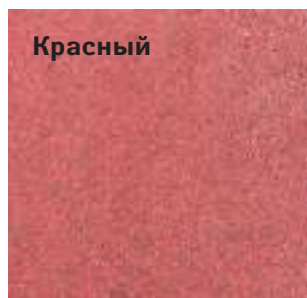
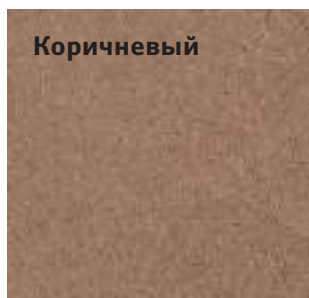
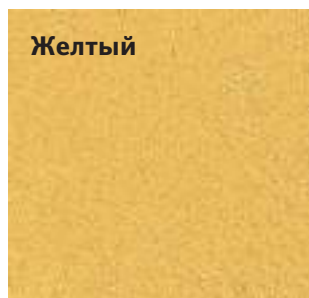



тротуарная плитка

Классическая брусчатка

Как и все гениальное просто, так и «классическая брусчатка» при всей своей простоте выглядит всегда безупречно, независимо от рисунка и того, как ее положить. Прекрасно подходит для дорожек любых видов, любой ширины и любой конфигурации. Отлично смотрится как на больших площадях,

так и на узких садовых дорожках. «Классическая брусчатка» всегда актуальна, независимо от того, в каком стиле сделан Ваш сад. Простая форма плитки открывает возможности для реализации Вашего творческого потенциала.





Тип плитки	Размеры	Высота плитки	Количество на поддоне	Вес поддона
Тип 1	105×210 мм	60 мм	12,2 м ²	1750 кг
Тип 1	105×210 мм	80 мм	10 м ²	1750 кг

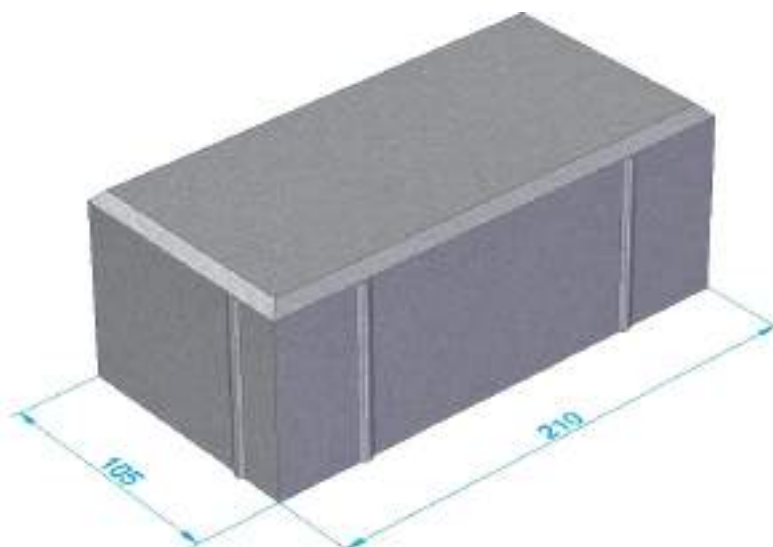

О-ДРСУ



Варианты цветов

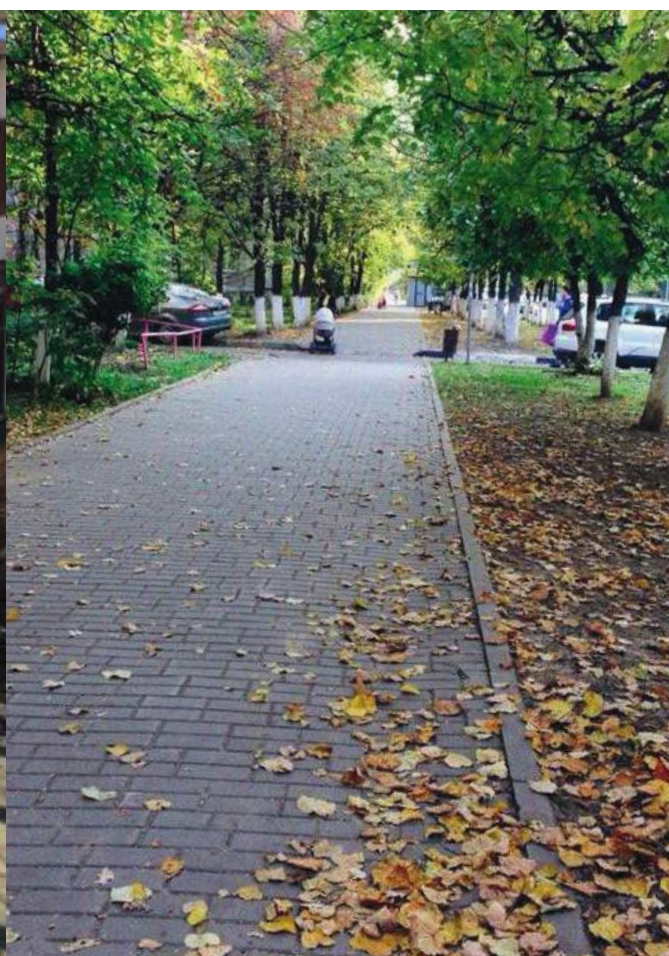
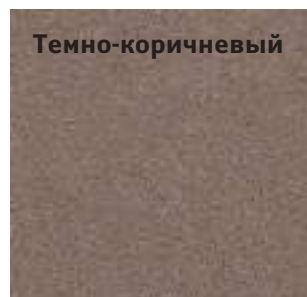
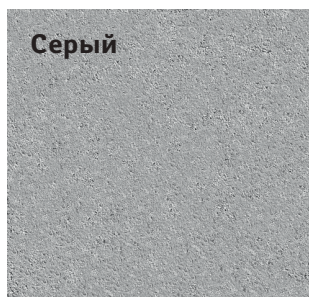
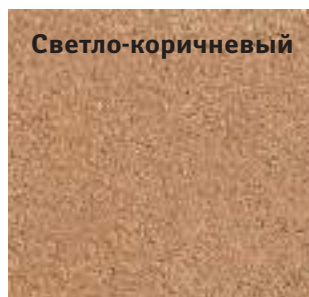
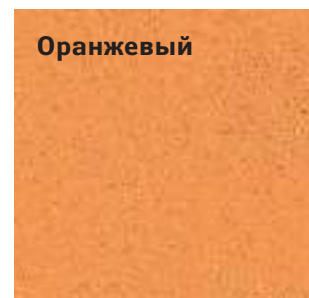
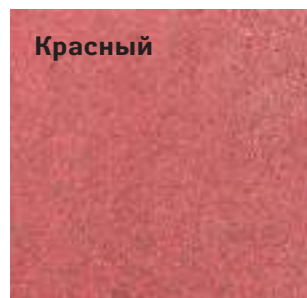
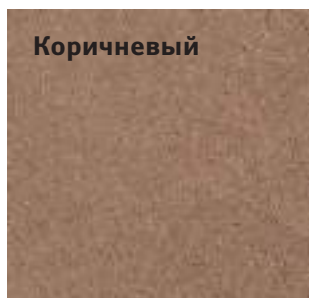
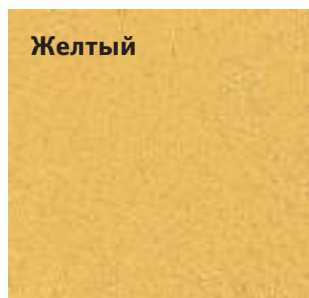

О-ДРСУ



Тротуарная плитка Волна

Тротуарная плитка «волна» имеет необычную форму, напоминающую зигзаг. Работать с этой плиткой одно удовольствие она очень проста в процессе укладки, за счет своих изгибов обеспечивает большее сцепление между плитками на уложенной по-

верхности, что в свою очередь уменьшает нагрузку на основание и внешне придает уложенной поверхности особый шарм, благодаря зигзагообразному рисунку.

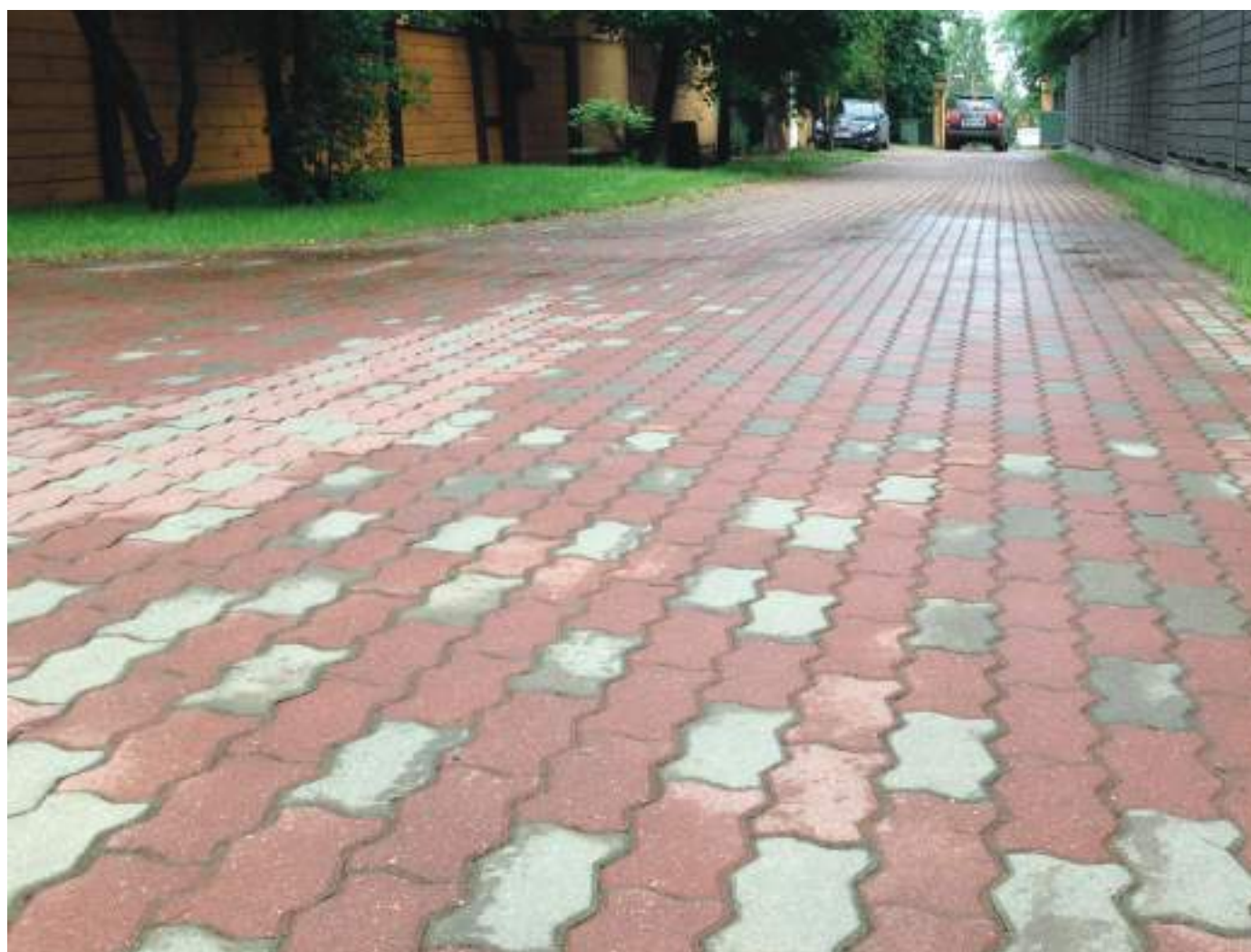



Варианты цветов

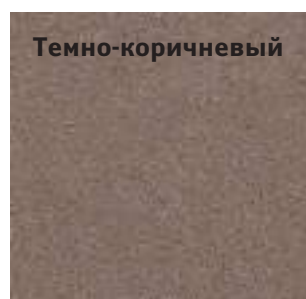
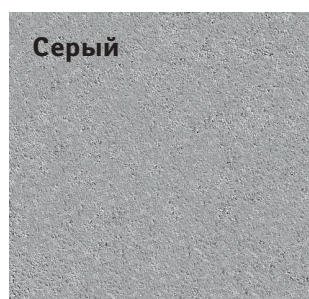
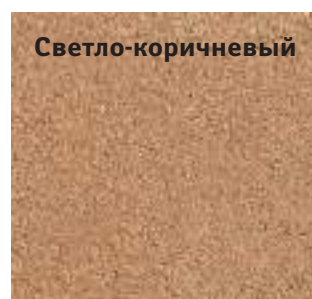
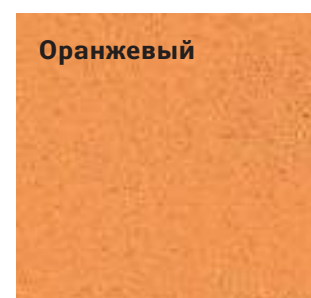
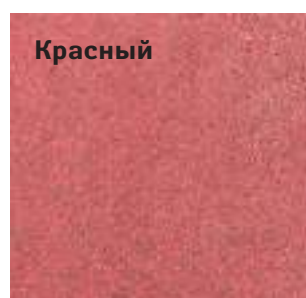
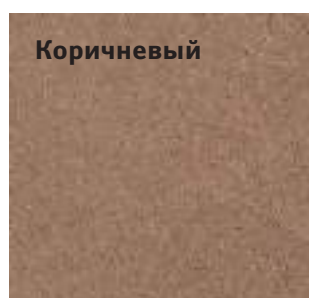
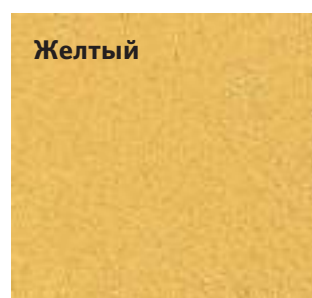

Тип плитки	Размеры	Высота плитки	Количество на поддоне	Вес поддона
Тип 1	112,5×225 мм	80 мм	10 м ²	1750 кг

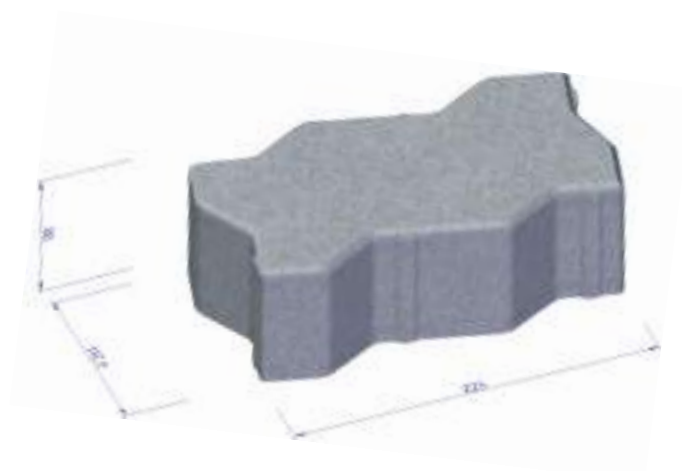



Тротуарная плитка окрас Ultra

«Ультра» — это окрас, который может быть сделан на любой форме плитки. Особенность данного окраса заключается в одновременном смешивании нескольких цветов, плавно переходящих друг в друга, при котором каждая плитка имеет индивидуальный окрас. Для получения более интересных сочетаний цветов можно перемешивать плитку разных окрасов. Основным правилом при укладке такой плитки является отсутствие каких-либо правил, укладывается в абсолютно хаотичном порядке, каждый уложенный квадратный метр этой плитки

является произведением искусства, на который всегда обращаешь внимание.

Для производства тротуарной плитки с окрасом «ultra» может использоваться как серый, так и белый цемент. Белый цемент в основном используется для получения светлых цветов, таких как: желтый, оранжевый и белый. Серый цемент, напротив, используется для получения темных, также возможна комбинация, когда плитка с окрасом «ultra» производится одновременно и на сером, и на белом цементе.



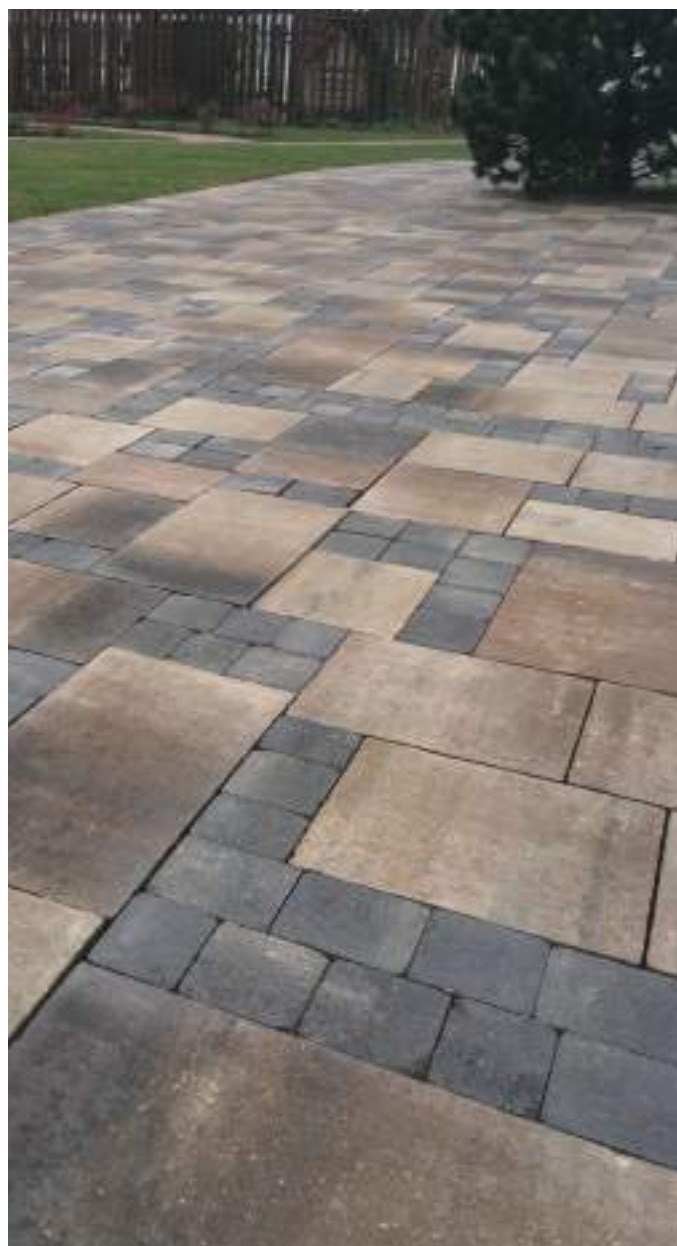

0-ДРСУ





О-ДРСУ





О-ДРСУ



Тротуарная плитка Ultra, произведенная на сером цементе



окрас
«светло-коричневый-темно-коричневый»



окрас «красно-черный»

Тротуарная плитка Ultra, произведенная на сером и белом цементе



окрас «желто-коричневый»



окрас «оранжево-коричневый»



окрас «бело-черный»



окрас «бело-светло-коричневый»



окрас
«светло-коричневый-белый-темно-коричневый»



окрас «красно-белый-черный»

Тротуарная плитка Ultra, произведенная на белом цементе



окрас
«бело-светло-коричневый-черный»

О-ДРСУ



Тротуарная плитка Винтажная

«Винтажная плитка» — это тротуарная плитка, прошедшая дополнительную обработку, в результате чего на плитке появляются сколы, выщерблены, потертости. Каждая плитка сама по себе индивидуальна, все сколы хаотичны. Когда смотришь на эту

плитку, то создается ощущение, что плитка лежит уже много-много лет, что создает ощущение благородной старины. Состаренная плитка выглядит очень натурально и дарит ощущение тепла и уюта Вашего сада, по ней приятно ходить, ей хочется любоваться.





О-ДРСУ



Варианты цветов

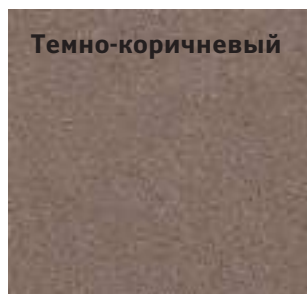
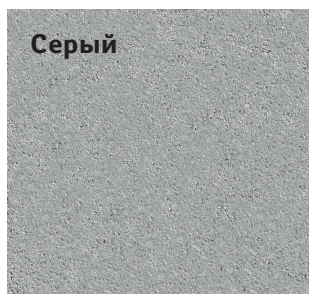
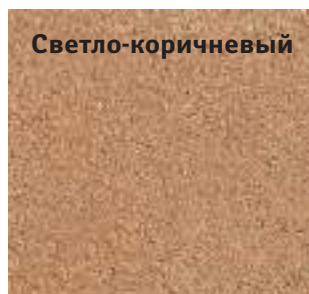
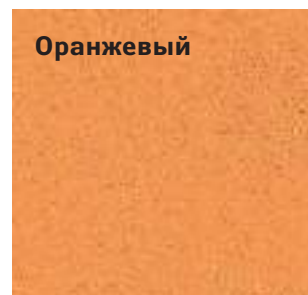
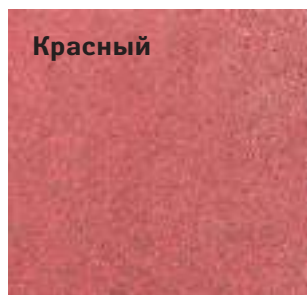
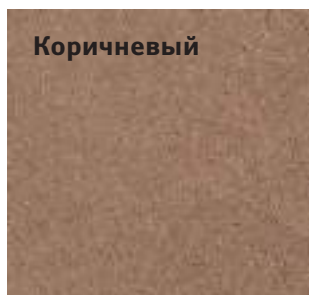
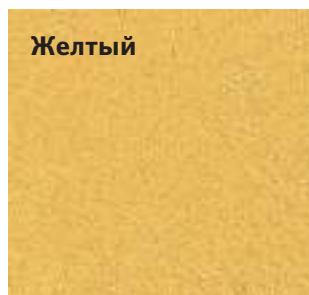

О-ДРСУ



Бордю́р



Декоративный бордю́р

Декоративный бордю́р подчеркнет индивидуальность оформления Вашего цветника и несет декоративно-эстетическую функцию, его так же можно использовать, для разграничения садовых посадок.

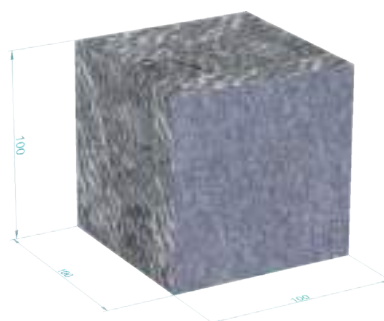

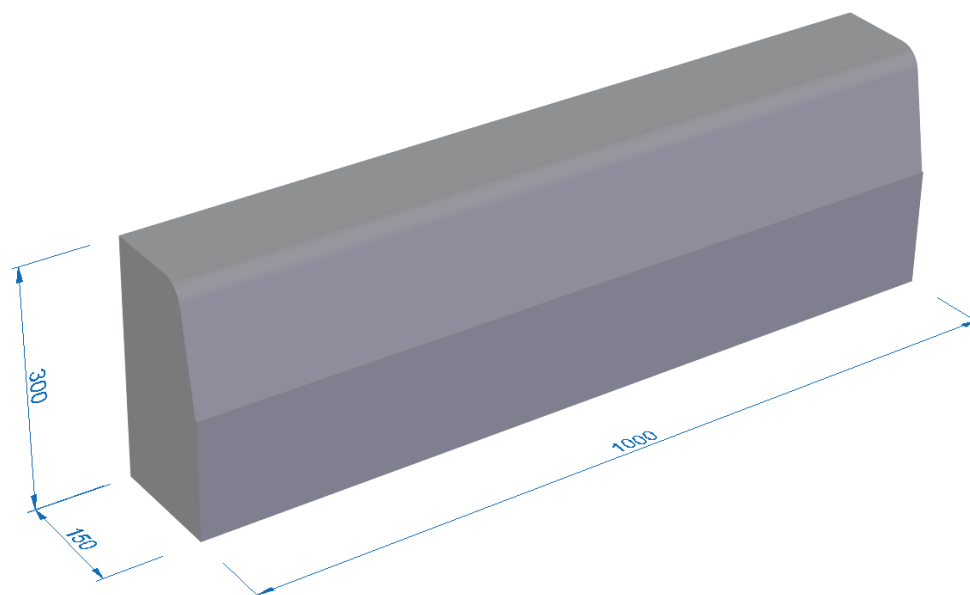

Дорожный бордю

Основным назначением дорожного бордюра — является разграничение проезжей части дороги от пешеходных зон, тротуаров и газонов.

Тип	Размеры	Вес бордюра	Количество на поддоне	Вес поддона
Тип дорожный	150×300×1000мм	100 кг	18	1800 кг

Садовый бордю

Садовый бордю используется в качестве укрепляющего обрамления, при укладке тротуарной плитки, а так же при создании ступенек. Целью бордюра является удержание дорожки от расползания по шву, это своего рода укрепление дороги.

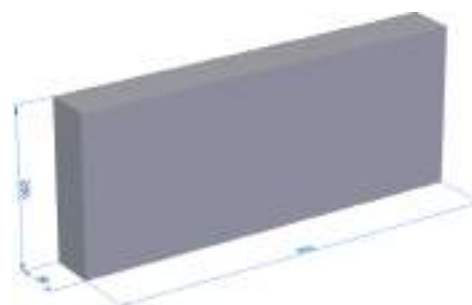
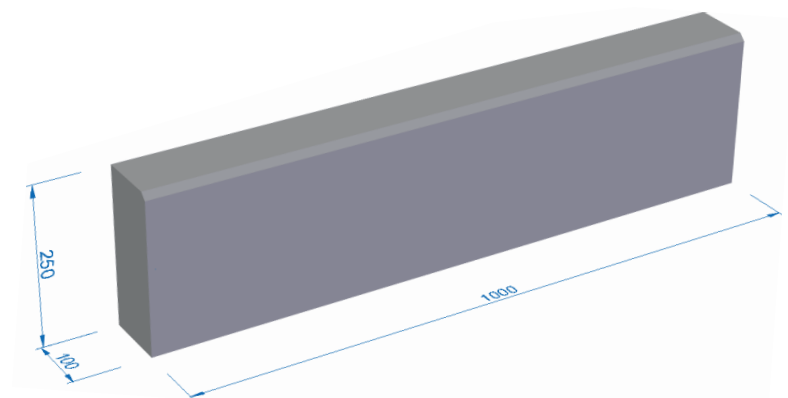

Тип	Размеры	Вес бордюра	Количество на поддоне	Вес поддона
-----	---------	-------------	-----------------------	-------------

Бордю садовый малый

Тип малый	60×200×500 мм	15 кг	42 пог. м.	1260
-----------	---------------	-------	------------	------

Бордю садовый

Тип садовый	100×250×1000мм	50 кг	30 пог. м.	1500 кг
-------------	----------------	-------	------------	---------



Облицовочный кирпич

Основным назначением облицовочного кирпича является устройство подпорных стен, заборных столбов, самих заборов, он так же прекрасно подойдет для облицовки фундамента. Кирпич сделан из бетона, имеет три рваных лицевых стороны,

помимо этого кирпич подвергается процедуре старения, которая придает ему более естественный и благородный вид. Кирпич может быть изготовлен либо какого-то одного цвета, либо выполнен в окрасе ultra.





окрас «белый-светло-коричневый»



окрас «красно-черный»



окрас
«светло-коричневый-темно-коричневый»



окрас «темно-коричневый»

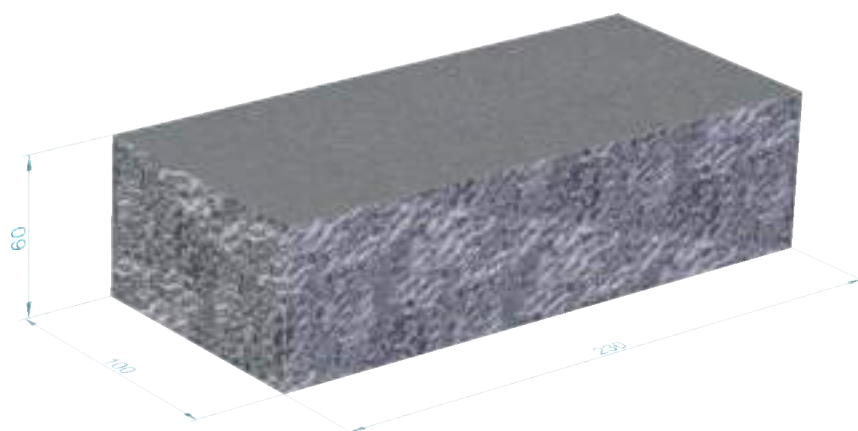

Технология укладки

Первое, с чего нужно начать, это с разметки территории. Для этого нужно ответить самим себе на следующие вопросы: куда делать водоотвод? Какую нагрузку будут нести на себе проектируемые Вами дорожки?

Водоотвод воды — это основной из вопросов, который надо решить в самом начале. **Во-первых**, проектируйте свои дорожки так, чтобы был уклон, уклон следует задавать из расчета 1 метр на 1 сантиметр.

Уклон 1 сантиметр на 1 метр

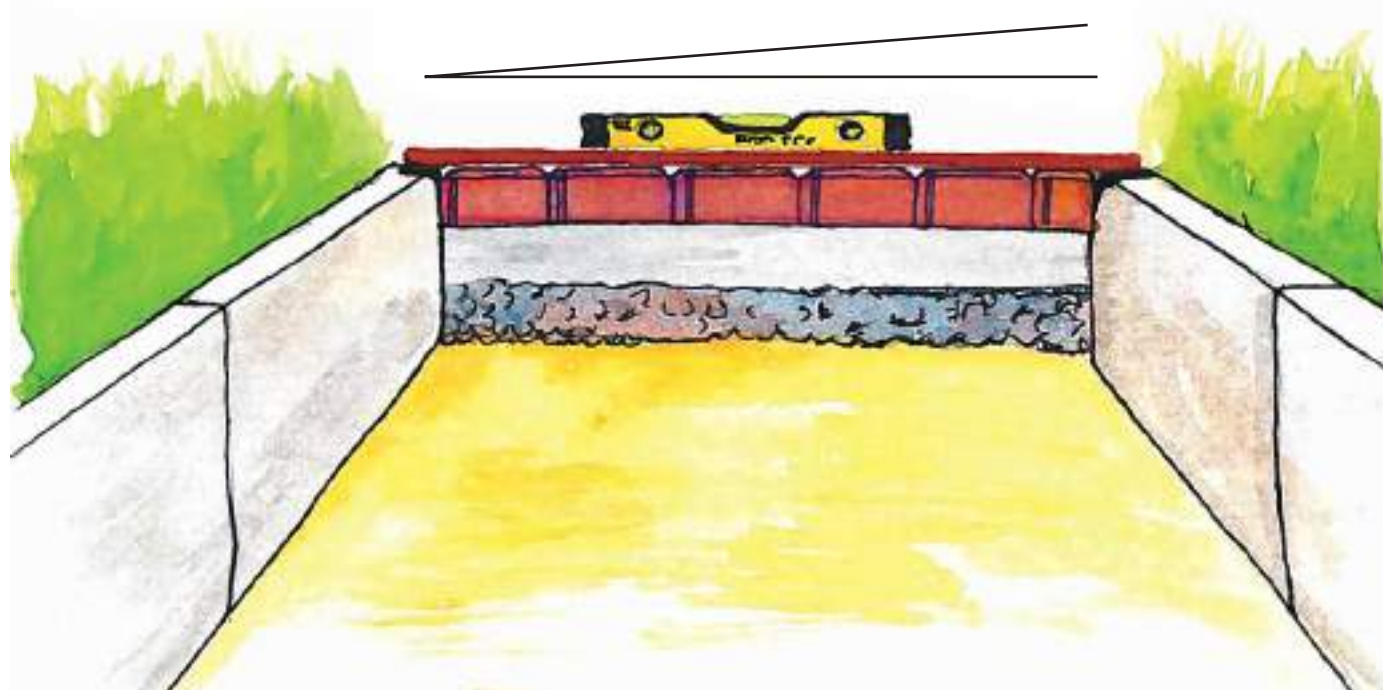

Уклон можно делать как продольный, так и поперечный, в зависимости от общего ландшафта территории. Водоотвод воды можно делать, как в дождеприемные лотки, так и просто на газон. **Во-вторых**, планируйте, чтобы верх Вашей плитки

был на 1 сантиметр выше Вашего газона. Это нужно для того, чтобы вода с плитки уходила на газон, а не наоборот, в противном случае Ваша плитка всегда будет грязной.

Нагрузка на дорожки. От того, какую нагрузку будут нести создаваемые Вами дорожки, будет зависеть то, какое основание нужно под них сделать.

Пешеходные дорожки. Под пешеходные дорожки допустимо устройство основания только из песка.

Площадка под машину. Для площадки под машину

основания из песка недостаточно, необходимо создать более жесткую основу. Этого можно добиться двумя способами: либо залить основание из бетона, либо сделать его из щебня.

Итак, приступаем к процессу укладки тротуарной плитки.

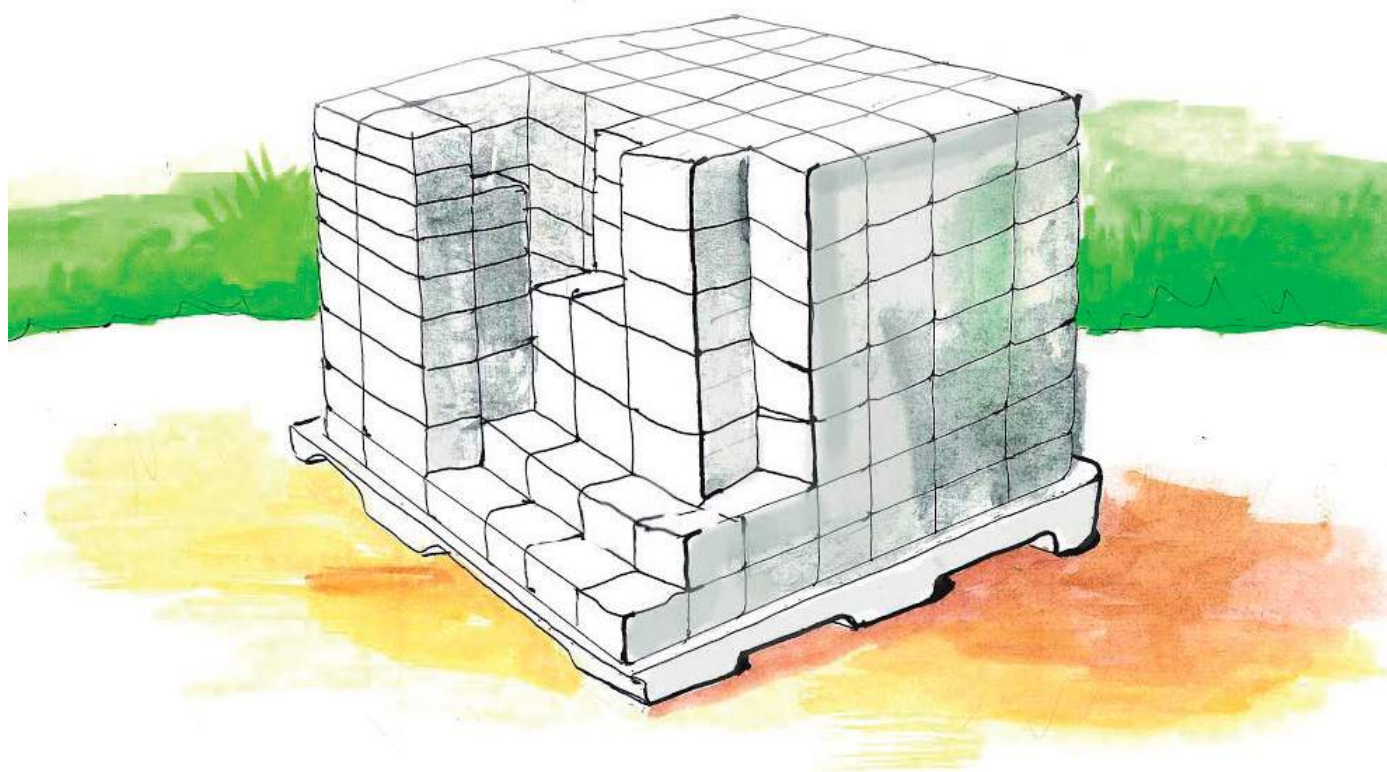

Технология укладки



Первое, с чего начинаем — это выбираем грунт и начинаем готовить основание.



Для создания ровной поверхности в процессе укладки плитки воспользуйтесь направляющими.

Если Вы готовите основание под пешеходные дорожки, и решили сделать основание только из песка, то Вам необходимо сделать песчаную

подушку толщиной минимум 20 см, уплотнить ее и далее можно приступать к процессу укладки плитки.



Если Вы делаете основание под машину, то нужно знать следующее:

Если Вы решили заливать бетон, то помните, что бетон надо, во-первых, армировать, а, во-вторых, под ним обязательно надо делать песчаную подушку толщиной 15-20 см, в противном случае из-за хождения грунтов бетон может порвать, и Ваша площадка будет иметь не самый лучший вид; толщину бетона следует делать не меньше 10 см. Если Вы решили воспользоваться щебнем, то делать песчаную подушку тоже придется

толщиной 15-20 см, ее следует уплотнить, дальше насыпается щебень толщиной от 10 до 20 см, в зависимости от того, какую нагрузку будет нести ваша плитка. Лучше использовать щебень фракции 5-20 (щебень более крупной фракции сложнее уплотняется). Щебень также следует уплотнить, и Ваше основание готово. Для уплотнения основания лучше всего воспользоваться виброплитой. Далее остается сделать только подушку под плитку и, собственно, можно приступать к процессу укладки самой плитки.

Технология укладки

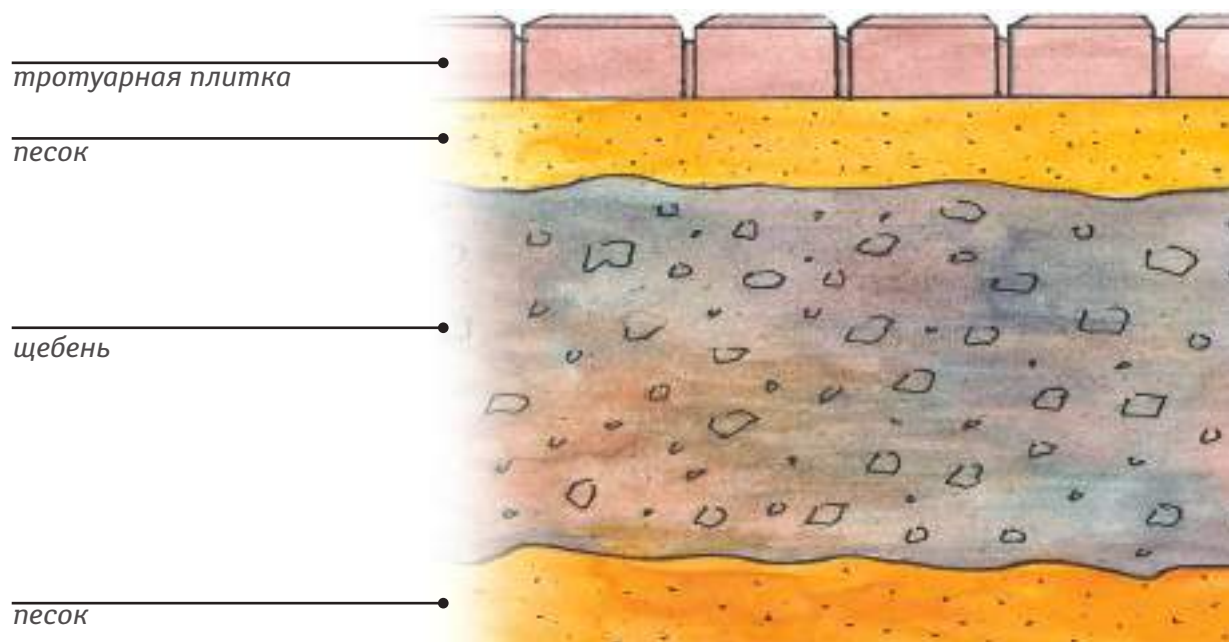

Подушку под плитку можно сделать из песка, сухой смеси или гранитного отсева. Толщина этой подушки должна быть 3-5 см. Не стоит делать

эту подушку толще, так как это приведет к образованию колеи на Вашей плитке. Подушку также следует тщательно уплотнить.





Это важно! После того, как процесс укладки плитки завершен, необходимо заполнить швы между плитками. Это нужно для того, чтобы вода

не попадала под плитку. В противном случае плитку будет постоянно подмывать.



Заполнять швы можно либо песком, либо сухой смесью. Но нужно помнить, что сухая смесь подходит только для серой плитки, заполнять швы

на цветной плитке сухой смесью НЕЛЬЗЯ, сухая смесь делает цветную плитку серой!

Контакты

Офис продаж:

143000, Московская область,
г. Одинцово, Коммунальный проезд, д. 6

Интернет:

www.старыйкамень.рф
www.о-дрсу.рф

График работы:

понедельник — суббота с 8:00 – 17:00
воскресенье — выходной

Телефон

+7 (495) 226-72-45

Как нас найти

Проезд из Москвы:

едете по Можайскому шоссе, после ТК «Три кита», на развилке (Минск прямо, Одинцово направо), уходите на эстакаду направо в город Одинцово, едете все время прямо, приблизительно 5 км, доезжаете до большого красного храма, который будет справа от Можайского шоссе (где круг и арка «Старосмоленская дорога») поворачиваете налево, по круговому движению относительно Можайского шоссе (около храма есть указатель «Одинцовское ДРСУ и на нем схема проезда) едете прямо до эстакады, перед эстакадой уходите правее на Коммунальный проезд, проезжаете строительный рынок и за строительным рынком (желтые павильоны «Стройматериалы») поворачиваете направо, доезжаете до двухэтажного здания с коричневой крышей и шлагбаумом. Вы на месте.

Проезд из области:

двигаетесь по Можайскому шоссе, въезжаете в город Одинцово, проезжаете эстакаду, после эстакады на третьем светофоре (где круг и арка «Старосмоленская дорога» и большой красный храм слева от Можайского шоссе) поворачиваете направо (там стоит указатель «Одинцовское ДРСУ направо), едете прямо, впереди эстакада, перед эстакадой уходите правее на Коммунальный проезд, проезжаете строительный рынок (желтые павильоны «Стройматериалы») и за строительным рынком поворачиваете направо, доезжаете до двухэтажного здания с коричневой крышей и шлагбаумом. Вы на месте.



О-ДРСУ

СХЕМА ПРОЕЗДА

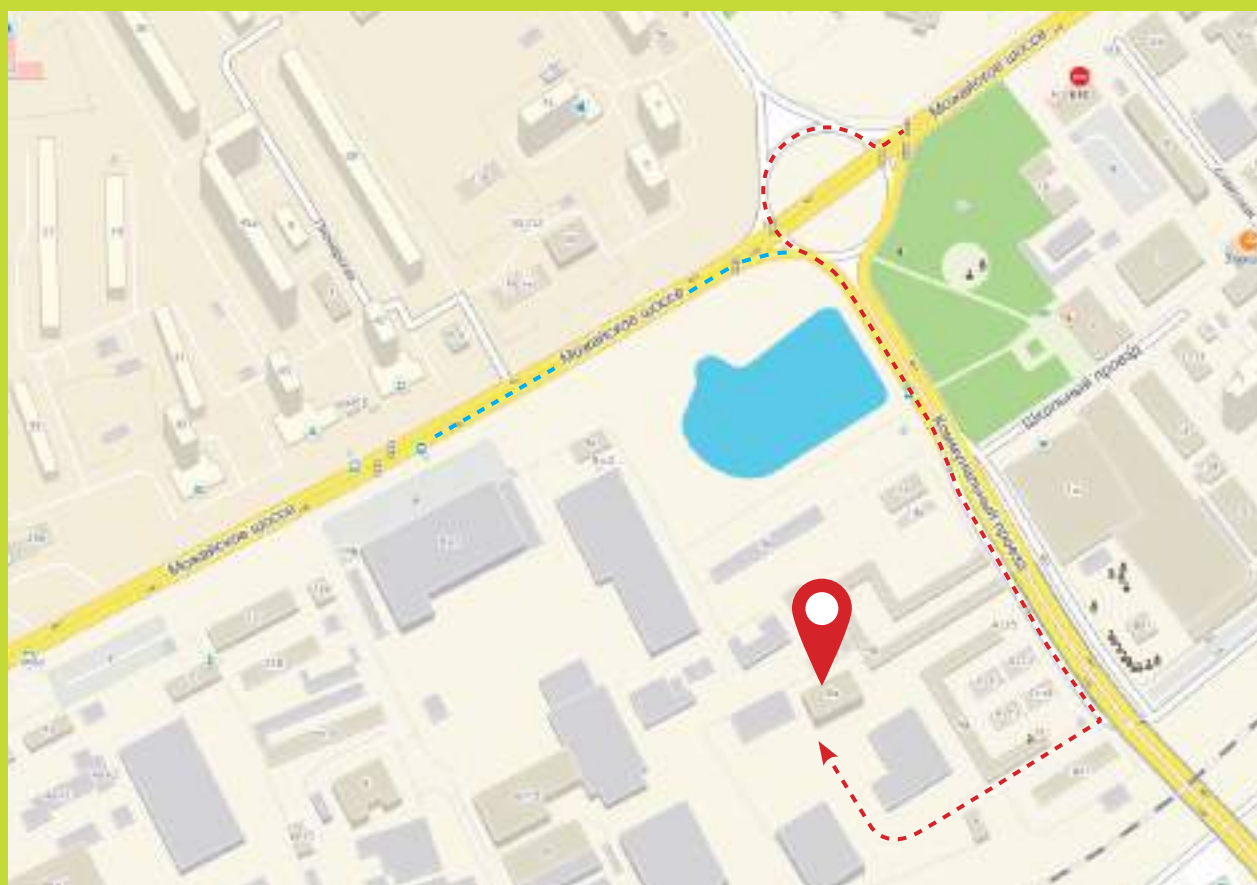

Офис продаж:

143000, Московская область,
г. Одинцово, Коммунальный проезд, д. 6

График работы:

понедельник — суббота с 8:00 – 17:00
воскресенье — выходной

Телефон

+7 (495) 226-72-45

Интернет:

www.старыйкамень.рф

www.o-drsu.рф